

ЗАМКИ – РУЧКИ С ТЯГАМИ

ЗАМОК – РУЧКА С ТЯГАМИ

909



- 
- 
- 
- 
- 

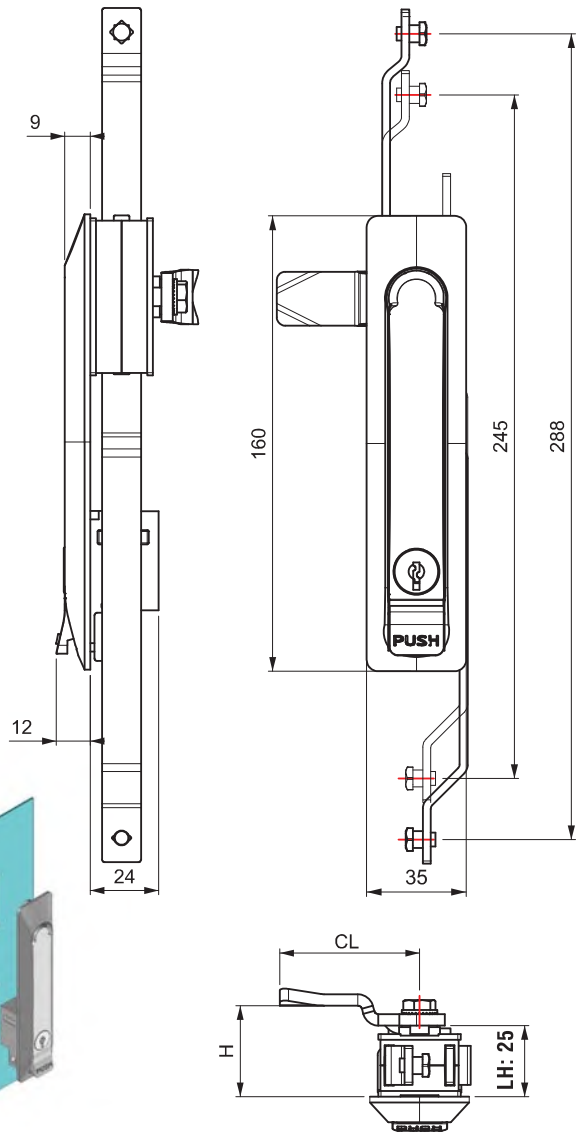
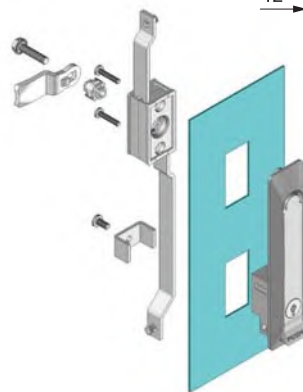
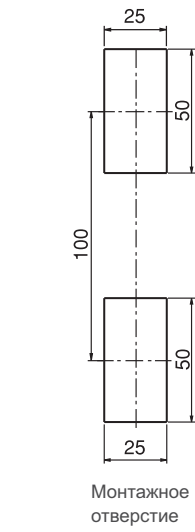

- Ручка с кнопкой
- Сверхтонкий внешний корпус, всего 9мм

МАТЕРИАЛ
КОРПУС: Zamak DIN-EN 774-ZnAl4Cu1 или PA6 GFR 30

МЕХАНИЗМ: Zamak DIN-EN 1774-ZnAl4Cu1

РУЧКА: Zamak DIN-EN 1774-ZnAl4Cu1

РИГЕЛЬ: Сталь / PA6 GFR 30

УПЛОТНЕНИЕ: Полиуретан

КОД ИЗДЕЛИЯ

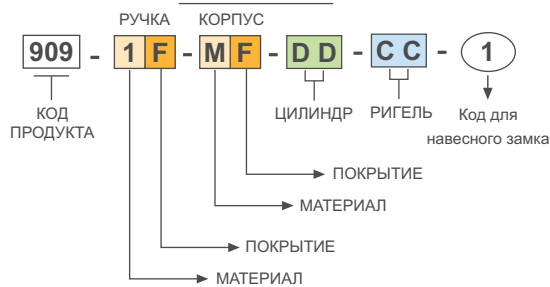

МАТЕРИАЛ	М
Zamak	1
Полиамид	2

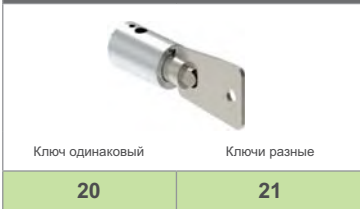

ПОКРЫТИЕ	F
Хром	1
Черное покрытие	2
Без покрытия	0

ВЫСОКАЯ БЕЗОПАСНОСТЬ



ТИП ЦИЛИНДРА



-  Для ригелей см. страницы: 172 - 173
-  Для ключей см. страницы: 178 - 188
-  Для стержней - тяг см. страницы: 189 - 191

ТИП ЦИЛИНДРА	DD
Без цилиндра	00
Ключи одинаковые (шторка из нерж. стали)	03
Ключи разные (шторка из нерж. стали)	32
Мастер-система	04
Евро ключ (5333)	05
CH751 (шторка из нерж. стали)	07