

▶ ЗАМКИ – РУЧКИ С ТЯГАМИ

ЗАМОК – РУЧКА С ТЯГАМИ

109

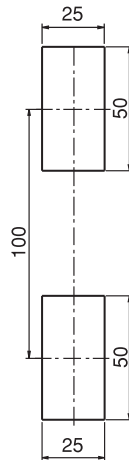
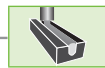

Монтажное отверстие

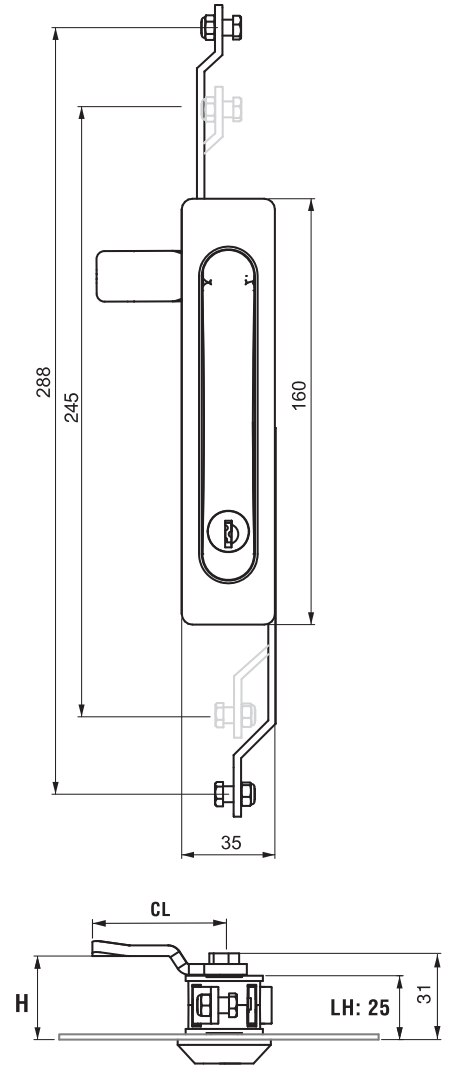
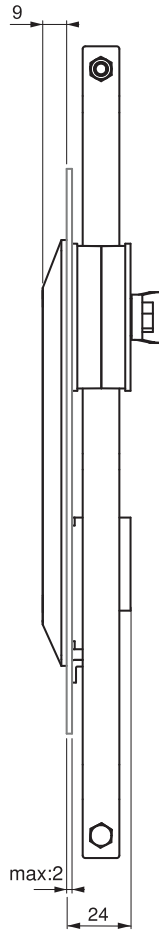
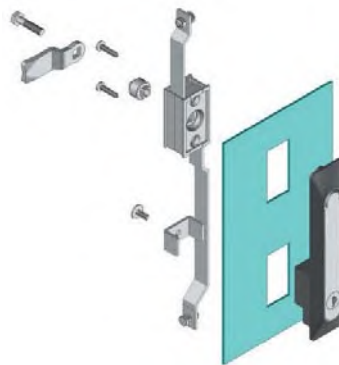

- Сверхтонкий внешний корпус, всего 9мм
- Подпружиненная ручка с пружинным движением

МАТЕРИАЛ

КОРПУС: PA6 GFR 30
 РУЧКА: Zamak DIN-EN 1774-ZnAl4Cu1
 МЕХАНИЗМ: Zamak DIN-EN 1774-ZnAl4Cu1
 РИГЕЛЬ: Цинк
 УПЛОТНЕНИЕ: Полиуретан

КОД ИЗДЕЛИЯ

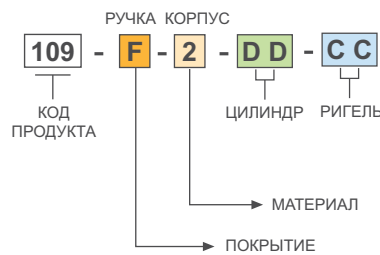

МАТЕРИАЛ	M
Полиамид	2

ПОКРЫТИЕ	F
Хром	1
Черное покрытие	2

ВЫСОКАЯ БЕЗОПАСНОСТЬ

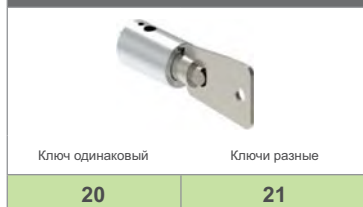

ТИП ЦИЛИНДРА



ТИП ЦИЛИНДРА

ТИП ЦИЛИНДРА	DD
Ключи одинаковые (шторка из нерж. стали)	03
Ключи разные (шторка из нерж. стали)	32
Мастер-система	04
Евро ключ (5333)	05
CH751 (шторка из нерж. стали)	07

- Для ригелей см. страницы: 172 - 173
- Для ключей см. страницы: 178 - 188
- Для стержней - тяг см. страницы: 189 - 191